

## REXAIR'IN MESAJI

REXAIR, Rainbow Temizleyicisini yalnızca evlerde direkt satışta deneyimli serbest Yetkili Dağıtıcılara satmaktadır. Rexair ürününü ülke çapında reklam aracılığı ile pazarlamadığından, bu aletin tanıtımı ve pazarlaması, kendi bölgelerinde Rainbow Temizleyicisine ilgi uyandırmak amacıyla, binlerce "satıcı" tarafından evlerde gösterilerek yapılmaktadır. Bu satıcıların bağlı oldukları bağımsız Yetkili Dağıtıcılar Rainbow Temizleyicisinin yasal dağıtımı ile onarım ve bakım hizmetlerinin doğrudan doğruya kendi satıcıları ile veya dolaylı olarak bağımsız alt-dağıtıcıları ve onların satıcıları aracılığı ile yapılmasından sorumludurlar.

Ayrıca, Rexair her Yetkili Dağıtıcısını, kendi bağımsız dağıtıcıları ve satıcıları aracılığıyla Rexair ürünlerini sattığı bölgelerde kendi bakım merkezlerini kurarak veya sorumlu bağımsız bakım merkezleri ile anlaşarak, hızlı ve profesyonel onarım-bakım hizmetleri sunmakla zorunlu kılmaktadır.

Rainbow Temizleyicinizi satın aldığınız satıcı veya dağıtıcının isim ve adresini kaybetmeyiniz. Rainbow aletiniz, garantisi, bakımı ve size en yakın bakım servisleri hakkında bilgi edinmek için kendisine başvurunuz.

Rexair kendi direkt müşterilerini, yani Yetkili Dağıtıcılarını büyük bir titizlikle seçer. Ancak, Rexair'in ürünlerini doğrudan doğruya veya dolaylı olarak bir Yetkili Dağıtıcıdan satın alan bağımsız satıcılar ile hiçbir anlaşması veya yasal ilişkisi bulunmayıp, Rexair bu bağımsız satıcılara ilişkin muhtemel müşteri şikayetlerini sorumlu Yetkili Satıcısı aracılığıyla gidermeye çalışabilir. Rexair'in ilan edilen politikası, her Yetkili Dağıtıcıyı herhangi bir bağımsız satıcının, tüketicinin şikayetine yol açacak herhangi bir beyan veya hareketini düzeltmekle yükümlü tutmaktadır.

Yukarıdaki konularda bir sorunuz veya sorunuz olursa, önce Rainbow'unuzu aldığınız dağıtıcı veya satıcı ile temasa geçiniz. Eğer bu kişiyi bulamazsanız, aşağıda verilen adresteki Rexair Müşteri Servis Departmanına başvurunuz ve Rainbow'unuzun Seri Numarasını bildirmeyi unutmayınız. Size derhal bölgenizden sorumlu Yetkili Dağıtıcının ismini, adresini ve telefon numarasını göndereceklerdir. Eğer Yetkili Dağıtıcının size yeterince yardımcı olmadığını düşünüyorsanız, lütfen derhal bize başvurunuz. Bütün Yetkili Dağıtıcılarımız yükümlülüklerinin bilincindedir.

Ek bilgi veya yardım için lütfen şu adrese yazınız:

Rexair, 50 W. Big Beaver Road, Suite 350, Troy, Michigan 48084 A.B.D.

(248) 643-7222 veya faks (248) 643-7676. Rexair Web Sitesini şu adreste ziyaret edebilirsiniz:

<http://www.RainbowSystem.com>

Rexair, Yetkili Dağıtıcılarına ve sadece onlara, elektrikli temizleme sistemi ve aksesuarları için dört yıllık, temizleme sisteminin motoru ve kontrolörü için ise sekiz yıllık yazılı garanti sağlar. Yedek parçalar, takdir hakkı münhasıran Rexair'e ait olmak üzere yeni veya yenilenmiş parçalar olabilir. Bu garantiler, ürünlerin kullanımından doğan normal aşınma ve yıpranmayı kapsamaz. Rexair'in, üretici olarak tüketiciyle doğrudan ilişkide bulunmamasına ve tüketiciye yazılı bir garanti vermemesine rağmen, yasalar tüketici ürünleri imal eden tüm üreticilere bazı yükümlülükler getirmektedir. Ürünlerin kusurlu olmaması ve kullanım amacına genel olarak uygun olması şarttır. Satılabilirlik ve belli bir amaca uygunluk konularına ilişkin bu zımni garantiler Rexair tarafından sağlanır. Ayrıca, Rexair Yetkili Dağıtıcıya verdiği Rexair garantisini söz konusu Dağıtıcının kendi yazılı garantisi aracılığıyla tüketiciye iletmesini şart koşar.

**Rexair, Rainbow sistemini, yetkili Rainbow dağıtıcılarına, bu dağıtıcılar ve onların temsilcileri tarafından yalnızca evlerde gösterilerek son kullanıcı-sahiplerine yeniden satılmasını sağlamak üzere satmaktadır. Başka herhangi bir şekilde satılması kesinlikle yasaktır. Başka herhangi bir satış yoluyla satın alınan hiçbir ürün yetkili garanti kapsamına girmez.**

Power Nozzle  
**El Kitabı**

## Rainbow® SERIES™ Power Nozzle El Kitabı

**Lütfen cihazı  
kullanmadan önce  
bütün talimatları  
dikkatle okuyunuz.**

## İÇİNDEKİLER

Önemli Emniyet Talimatları .....	2
Power Nozzle Kullanma .....	3
Elektrikli Hortum .....	4
Aşınmış Kayışın Değiştirilmesi .....	5
Arıza Bulma .....	6
Rexair'den mesaj / Garanti .....	Arka Kapak

### TÜKETİCİ BAKIM SERİ NUMARASI

Rexair Tüketici Bakım Programı uyarınca, bütün yeni Rainbow Power Nozzles fabrikada Kalite Kontrolünden geçtikten sonra Müşterinin Haklarını korumak amacıyla bir Tüketici Bakım Seri Numarası verilmektedir.

Bu seri numarasının yararları şunlardır:

1. Süpürgecinize size ait olduğunu göstermek;
2. Dağıtıcınıza için garanti göstergesi;
3. Kalite kontrolünden geçtiğine dair garanti;
4. "Fabrikadan yepyeni durumda" çıktığının garantisidir.

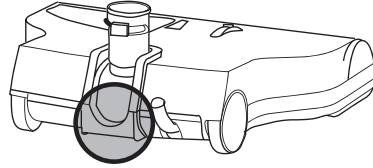

Kendi güvenceniz için, seri numarasının Rainbow Power Nozzle üstünde, ekteki semada görüldüğü yerde bulunduğundan emin olunuz. Hiçbir yeni Rainbow Power Nozzle bu numara olmaksızın satılamaz. Eğer bu numara yoksa, Rexair aletini mensei, imalat senesi ve durumu konusunda hiçbir sorumluluk kabul etmez. Rainbow Power Nozzle üzerinde seri numarası bulamadığınız takdirde, (248) 643-7222 no.lu telefon veya (248) 643-7676 no. lu faks ile müşteri servisimizle temasa geçiniz veya Rexair, 50 W. Beaver Road, Suite 350, Troy, Michigan 48084 A.B.D. adresine yazınız.

Haklarınızı korumak için, seri numarasını aşağıdaki yere kaydediniz.

Bu bilgiyi ileride başvurmak üzere saklayınız.

**Rexair Web Sitesini <http://www.RainbowSystem.com> adresinde ziyaret ediniz.**



### Yetkili Rainbow Dağıtıcınız (Lütfen Doldurunuz)

İsim: \_\_\_\_\_

Adres: \_\_\_\_\_

Şehir/İl/Posta Kodu: \_\_\_\_\_

Telefon: \_\_\_\_\_

Satıcının İmzası: \_\_\_\_\_

Seri Numarası: \_\_\_\_\_

Rainbow® Temizleme Sisteminin dizaynı ve Rainbow®, RainbowMate® ve Rexair® kelimeleri Rexair, Troy, Michigan U.S.A.'nin tescilli markalarıdır.

ARIZA	MUHTEMEL SEBEP	MUHTEMEL ÇÖZÜM
<b>Motor Çalışmıyor.</b>	Saptaki düğme açık değil.	Elektrikli hortumun sapındaki düğmeye basın.
	Hortum girişinin elektrik bağlantısı yapılmamış.	Hortum girişine pozitif elektrik bağlantısı yapın.
	Hortum sapının elektrik bağlantısı yapılmamış.	Birleşme noktasına pozitif elektrik bağlantısı yapın.
	Otomatik olarak kurulan motor koruma sigortası atmıştır.	Rainbow'u iki saniye kapatınız. Rainbow'u yeniden çalıştırınız.
<b>Motor Çalışıyor Fakat Fırça Dönmüyor.</b>	Kayış kopmuş.	Elektrikten çekin. Taban levhasını çıkartın. Fırçanın serbestçe dönmesini sağlayın. Yeni kayış takın.
<b>Fırça durmuş (Elle Döndürmek Mümkün Değil).</b>	Fırça bölmesine birşey sıkışmış.	Elektrikten çekin. Taban levhasını çıkartın. Sıkışan şeyi çıkartın. Fırçanın serbestçe dönmesini sağlayın.
	Yatak aşınmış.	Fırça ile yatak takımını Dağıtıcı aracılığıyla değiştirin.
<b>Power Nozzle İyi Çekmiyor.</b>	Hava haznesi tıkalı.	Elektrikten çekin. Taban levhasını çıkartın. Hava haznesini tamamen temizleyin. Eksen kolunun içine bakarak tıkanıklık olmadığından emin olun.
	Borular veya hortum tıkalı.	Elektrikten çekin. Engelleyen şeyi çıkartın. Rainbow'a bağlayın. Hortumda havanın serbestçe akımını sağlayın.
	Fırçanın kılları halıya temas etmiyor.	Kilitlemeden önce taban plakasının tamamen yerine oturmuş olmasına dikkat ediniz. Eğer kılları aşınarak kısalırsa fırçayı değiştiriniz.
	Yükseklik ayarı iyi yapılmamış.	Gerekli yükseklik ayarını yapınız.

## ARIZA BULMA

Rainbow cihazı fabrikada baştan aşağıya test edilmiş ve denetlenmiştir. Eğer küçük bir sorun ortaya çıkarsa, aşağıdaki arıza giderici işlemler sorunun fazla zahmet çıkartmadan saptanıp çözümlenmesine yardımcı olabilir.

**Eğer yukarıda belirtilen çözüm yolları başarılı olmazsa, Yetkili Rainbow Dağıtıcınıza başvurun.**

## AŞINMIŞ KAYIŞIN DEĞİŞTİRİLMESİ

**NOT:**  
Üniteyi servis ederken daima fişini prizden çıkarınız.

**NOT:**  
Yeni bir Power Nozzle Kayısı için yerel Rainbow Dağıtıcınız ile temasa geçiniz.  
Yeni kayısı taban levhasının altındaki cepte saklayınız.

1 **NOT:** Üniteyi servis ederken daima fişini prizden çıkarınız. Power Nozzle ters çeviriniz. Yassı uçlu bir tornavida veya bozuk para kullanarak, tespit birimini çeyrek tur sola (saat dönüşünün ters yönünde) çeviriniz. Tırnaklardan tutarak taban levhasını çıkarınız.

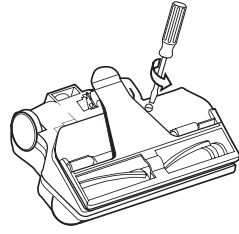

2 **Parmağınızı kayış kapağının altına fırça silindirinine doğru sokunuz.** Kayış kapağını kaldırıp mandallarından çıkararak gerideki boruya doğru itiniz.

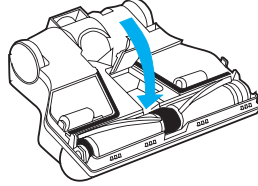

3 **Fırça silindirini yerinden çıkartmak için,** fırça silindirinin iki ucundan kavrayarak yuvasından çıkartınız. Aşınmış veya kopmuş kayışı fırça silindirinden veya motor şaftından uzaklaştırınız.

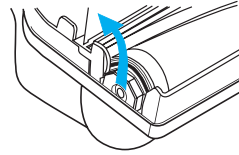

4 **Yeni kayışı fırça silindirinin ortasındaki makaranın çevresinden geçiriniz.** Fırçayı ünite üzerine, yedek kayış aralığı işaret yuvasına yakın olacak ve kayış motor şaftının yakınında fırça silindirinden sarkıyor olacak şekilde yerleştirin. Kayışı motor şaftının etrafına geçirin.

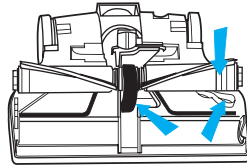

5 **Kayış motor şaftına ve fırça silindirinin ortasındaki makaraya geçirdikten sonra, silindirin uçlarını Power Nozzle kafasının kenarlarında bulunan aralıklara geçirin.** Her iki elinizi kullanarak, fırçanın silindirini raylar üzerinde ünitenin ön tarafına doğru kaydırarak, fırça silindirinin her iki ucunun da yuvalarına tam olarak oturmalarını sağlayınız. Fırçanın silindiri kayış ortadaki makaranın merkezine oturuncaya kadar elinizle çeviriniz.

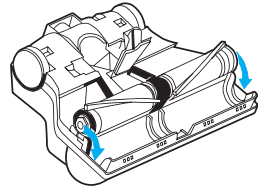

6 **Kayış kapağını ünitenin önüne doğru döndürünüz ve aşağı doğru bastırarak yerine oturtunuz.**

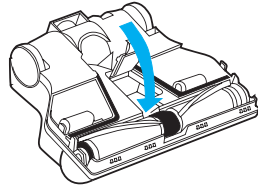

7 **Taban levhasını ünitenin üzerine hizalayınız.** Taban levhasının kenarını yerine yerleştirdikten sonra tespit pimini "klik" sesiyle yerine oturana kadar çeyrek tur sağa (saat yönünde) çeviriniz.

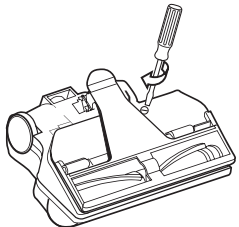

## UYARI: YANGIN, ELEKTRİK ÇARPMASI VEYA YARALANMA RİSKİNİ AZALTMAK İÇİN:

- 1 Herhangi bir elektrikli cihaz çocuklar tarafından veya çocukların yakınında kullanıldığında dikkatli denetim gerekir. Rainbow'unuzun veya Power Nozzle çocuklar tarafından oyuncak olarak kullanılmasına veya denetimsiz çalıştırılmasına izin vermeyiniz.
- 2 Rainbow kullanılmadığında fişi prizden çekin. Fişi prizden çekmeden önce makinayı kapatınız. Kordona, prize, fişin dişlerine ve sokete zarar vermemek için, fişi elinize alarak prizden çekin. Makinayı kordonu kullanarak çekmeyin, taşımayın, kordonu sap gibi kullanmayın, kordonun üzerine kapı kapatmayın, kordonu keskin kenar ve köşelerin etrafında çekip sürüklemeyin. Cihazı kordonun üzerinde yürütmeyin. Kordonu sıcak yüzeylerden uzak tutun. Cihazı bozuk kordon veya fişle kullanmayın.
- 3 Cihaz prize iken bırakıp uzaklaşmayın. Kullanılmadığı zaman ya da bakım yapılmadan önce Rainbow'un fişini prizden çekin.
- 4 Eğer Rainbow veya Power Nozzle bozuksa, bunları kullanmaya çalışmayın. Rainbow veya Power Nozzle normal şekilde çalışmıyorsa, düşürülmüşse, hasara uğramışsa, dışarıda bırakılmışsa veya suya düşmüşse, Rainbow Dağıtıcınıza geri götürün.
- 5 Rainbow makinası kapatılıp, fiş prizden çekilmeden önce bunu temizlemeye veya hortumdaki tıkanıklığı açmaya çalışmayın.
- 6 Bu cihazı akkору elektrik teçhizatının prizine takmayınız veya uzatma kordonu ile kullanmayınız.
- 7 Yangın veya patlama ihtimalini önlemek için, Power Nozzle yanıcı ve/veya patlayıcı buhar veya tozların olduğu yerlerde kullanmayınız. Bazı temizleyici sıvılar bu tür buharları meydana getirebilir. Bu tür yanıcı temizlik sıvılarının kullanılmış olduğu yerler Power Nozzle ile temizlenmeden önce tamamen kurumuş ve havalandırılmış olmalıdır. Rainbow cihazını veya Power Nozzle tıkanık boruları açmakta kullanmayınız. Eğer lağım gazı Rainbow'un içine girerse patlamaya sebep olabilir.
- 8 Bir elinizle bir elektrikli aletin metal bölümlerine, bir lamba duyuna veya elektrik düğmesine dokunurken, diğer elinizle asla metal bir lavaboya, soğuk veya sıcak su borusuna dokunmayınız. Vücudunuz ile zemin arasında bir elektrik devresi oluşabilir. Ayrıca, ıslak deri yüzeyleri bu tehlikeyi çok daha artırabilir. Aleti veya fişini ıslak elle tutmayınız.
- 9 (a) Cihazın deliklerine hiçbir cisim sokmayınız. Cihazı delikleri tıkalıyken kullanmayınız. Toz, hav, saç ve hava akımını engelleyebilecek her türlü maddeden uzak tutunuz. (b) Saçınızı, bol giysilerinizi, parmaklarınızı ve vücudunuzu cihazın deliklerinden ve hareket halindeki parçalarından uzak tutunuz. (c) Cihaz ile merdivenleri temizlerken özellikle dikkatli olunuz.
- 10 Y tipi elektrik kordonları, yetkili Rainbow Dağıtıcısı tarafından değiştirilmelidir. Kordon hasar görmüş ise, Rainbow üzerindeki açma-kapatma düğmesini kapatıp, ünitenin fişini prizden çıkarınız.
- 11 Bu cihaz ile sigara, kibrit veya sıcak kül gibi, yanar ve duman çıkartan hiçbir maddeyi almayınız. Benzin gibi parlayabilir veya yanabilir sıvıları temizlemede veya bu maddelerin bulunabileceği yerlerde kullanmayınız.
- 12 Bu cihaz çift izolasyonla donatılmıştır. Değişik yedek parça kullanmayınız. Rainbow Kullanıcı Kitabındaki iki-kat izoleli cihazların bakımı ile ilgili talimatlara bakınız.
- 13 Power Nozzle çok güçlü dönen bir fırçası vardır. Kullanana zarar gelmemesi için, Power Nozzle prizde iken, alet bol giysilerden, mücevherattan, saç ve vücudun diğer kısımlarından uzak tutulmalı ve bunlara değmemelidir. Power Nozzle, bedensel yaralanmalara ve dönen fırçayla temas eden cisimlerin göreceği zararlara karşı koruma SAĞLAMAZ.
- 14 **UYARI: Bu hortum elektrik kabloları içerir. Elektrik çarpması riskini azaltmak için: Suya batırmayın. Hasarlı bir hortumu kullanmayın ve onarmayın. Sadece temizlik işleminde nemlenmiş halı üzerinde kullanın.**
- 15 **ÖNEMLİ:** Elektrikli hortumun içinde elektrik telleri vardır ve bunlar düzenli olarak kontrol edilmelidir. Hortum hasar görmüş, kesilmiş veya delinmişse kullanmayınız. Kesici parçaları bununla almaktan kaçınınız. Su çekmekte kullanmayınız. Suya batırarak temizlemeyiniz. Hortumu ya da elektrikli hortum ağzını takmadan veya çıkarmadan önce cihazı elektrikten çekiniz.

## ÖNEMLİ EMNİYET TALİMATLARI

Lütfen cihazı kullanmadan önce bütün talimatları dikkatle okuyunuz. Rainbow'unuzu yalnızca talimatlarda belirtilen şekilde kullanınız. Rexair tarafından tavsiye edilmeyen parçaların kullanılması tehlikeli olabilir.

## BU ÖNEMLİ EMNİYET TALİMATLARINA DAİMA UYUNUZ.

## BU TALİMATLARI SAKLAYINIZ

## SADECE EVLERDE KULLANMAK İÇİNDİR

## POWER NOZZLE KULLANMA

Power Nozzle ve RainbowMate'i sadece kuru çekim için kullanın. Elektrik çarpması riskini önlemek için, HİÇBİR ZAMAN Power Nozzle veya RainbowMate'i su veya başka sıvıları çekmekte kullanmayın.

### MONTAJ:

- 1 Düz boruyu, süpürge motor başının eksen kolu içine sokunuz.
- 2 Elektrik kordonunu, başparmağınızla basarak düz borunun üzerindeki uzun kordon kanalına geçirin.
- 3 Power Nozzle sapının aşağı yukarı hareket etmesini sağlamak için kordonun aşağı kısmını düz borunun (ve eksen kolunun) altında biraz gevşek bırakınız.

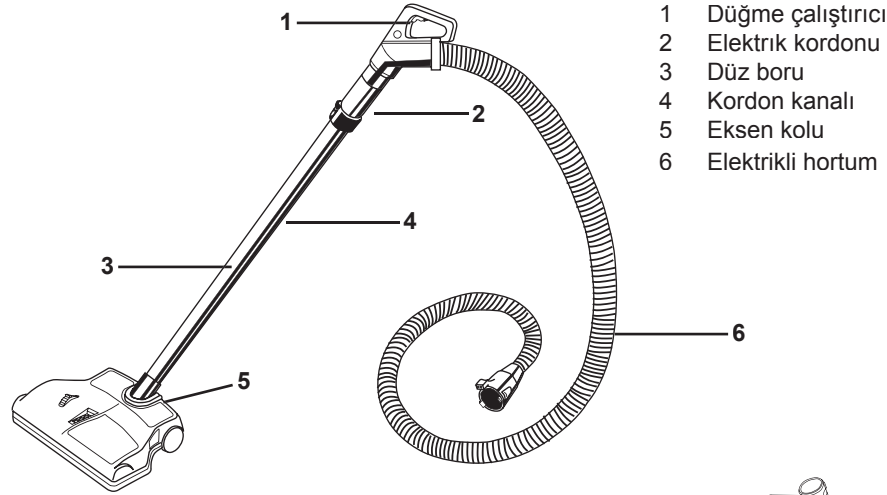

### 1 POWER NOZZLE TUTUNUZ:

Power Nozzle tutunuz. Çalıştırma düğmesine basarken Power Nozzle düzgün ve hafif hareketlerle yavaşça ileri geri hareket ettiriniz. Bırakınız Power Nozzle ve Rainbow Temizleyicisi görevlerini yapsınlar.

#### Power Nozzle gereken yüksekliğe ayarlayınız:

Her türlü halı temizleme ihtiyacını karşılamak amacıyla, Power Nozzle üç pozisyonlu bir yükseklik ayarı vardır. YÜKSEKLİK ayarını yapmak için Power Nozzle üst tarafında bulunan üç pozisyonlu kelebek düğmeyi istenilen ayara getiriniz.

**ALÇAK:** Çoğu mokat ve halılar için.

**ORTA:** Power Nozzle takılabileceği daha tüylü halılar için.

**YÜKSEK:** Çok tüylü halılar ve özel uygulamalar için.



### 2 POWER NOZZLE BORUSUNU DİK POZİSYONA KİLİTLEMELİK İÇİN:

Power Nozzle borusunu dik pozisyona kilitlemek için, sol ayağınızı Power Nozzle üstüne koyunuz. Power Nozzle düz borusunu tutunuz ve boru kilit mandallarına tam olarak oturuncaya kadar öne doğru itin. Power Nozzle borusunu yerinden kurtarmak için aynı hareketleri ters sırada yapınız.

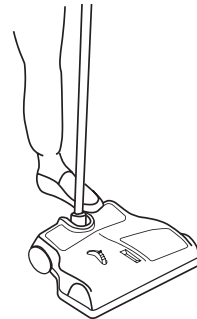

**1 POWER NOZZLE BORUSU İLE ELEKTRİKLİ HORTUM SAPI BAĞLANTISI:** Elektrikli hortum üzerindeki Rainbow sapının kısa metal borusunu Power Nozzle uzun metal borusuna geçirin. Kısa boru üzerindeki kilitleme düğmesini Power Nozzle borusu üzerindeki yuvanın hizasına getiriniz. Düğmeyi yuvanın içine doğru kaydırarak kilitlemesini sağlayınız. Düğme kilitlendiğinde, bağlantı gerçekleşmiştir.

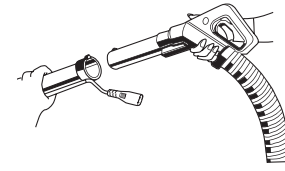

**2 ELEKTRİK BAĞLANTISININ YAPILMASI:** Hortumu elinizde sıkıca tutarak (Rainbow'un sapındaki çalıştırma düğmesini tutmayınız), Power Nozzle elektrik kordonunu Rainbow'un sapının altındaki prize takınız.

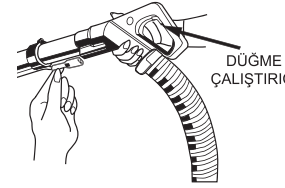

**3 ELEKTRİKLİ HORTUMUN GÜÇ ÜNİTESİNE BAĞLANMASI:** Elektrikli hortumu güç ünitesinin önündeki hava giriş deliğine takınız. Bağlantı ucunun üst kısmını kullanarak giriş kapağını açınız, bağlantı ucunu hava giriş deliğine takınız ve her iki mandal da yerine oturuncaya kadar ucu makinanın içine doğru itin. Böylece makineye elektrik bağlantısı da tamamlanmış olacaktır.

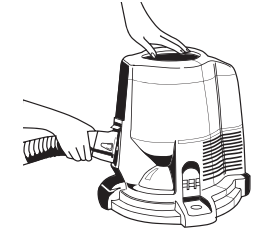

**4 POWER NOZZLE ELEKTRİK VERİLMESİ:** Elektrik bağlantıları yapıldıktan sonra, güç ünitesi ana düğmesi hem güç ünitesine hem de de Power Nozzle elektrik verecektir. Ancak, güç ünitesi Power Nozzle fırça silindirini çalıştırmaz. Power Nozzle çalıştırmak için Rainbow'un sapındaki tetik düğmeyi harekete geçirmek gerekir. Elektrikli hortumu güç ünitesinden çıkartmak için, bağlantı ucundaki kilit mandallarına bastırınız ve hortumu giriş deliğinden çekiniz.

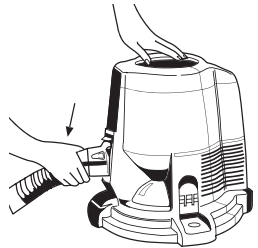

**5 Elektrik bağlantıları yapıldıktan sonra, hem Rainbow'u hem de motorlu Power Nozzle çalıştırmak için Rainbow üzerindeki AÇMA-KAPATMA anahtarını "yüksek hız" ayarına (>>) getiriniz. Elektrikli hortumun üzerindeki anahtar sadece Power Nozzle çalıştırır. Elektrikli hortumu alt ünitenden çıkartmak için, geçmeli taraftaki mandalları sıkıp, hortumu giriş açıklığından çekiniz.**

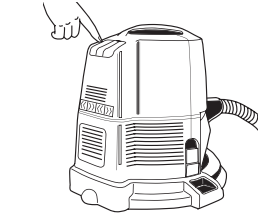

### BAKIM HAKKINDA BİLGİ: LÜTFEN ÇOK DİKKATLİ OKUYUNUZ!

Yeni temizleyicinizin iyi işlemesi büyük ölçüde evdeki bakımına bağlıdır. Bu kitapçıkta verilen talimatlar size evde yapacağınız basit işlemlerde yardımcı olacaktır. Cihazınızın size yıllarca en iyi şekilde hizmet edebilmesi için, bu talimatları okuyunuz ve ileride başvurmak üzere el altında bulundurunuz.

- Rainbow ile sert veya keskin cisimleri asla almayınız. İğne, saç tokası, mum boya, küçük kalem ve benzeri cisimler silindir fırçaya hasar verebilir veya kayışı kopartabilir.
- MOTORU YAĞLAMAYINIZ. Motor kalıcı olarak yağlanmış ve mühürlenmiştir.
- Power Nozzle yalnızca mokat ve/veya büyük yer halılarında kullanınız.
- ÇIPLAK VEYA TAHTA ZEMİNLERDE KULLANMAYINIZ.
- Yalnızca kuru yüzeylerde kullanınız. Dışarıda veya ıslak yüzeylerde kullanmayınız.

## ELEKTRİKLİ HORTUM

### UYARI:

**Bu hortum elektrik kabloları içerir. Elektrik çarpması riskini azaltmak için: Suya batırmayın. Hasarlı bir hortumu kullanmayın ve onarmayın. Sadece temizlik işleminden nemlenmiş halı üzerinde kullanın.**