

REXAIR사에서 전하는 말

REXAIR, 주식회사는 Rainbow 청소기를 오직 가정-방문-직매에 경험이 많은 독립적인 등록 허가된 대리점을 통하여만 판매합니다. Rexair가 전국적 광고를 통하여 제품을 선전하지 않기 때문에, 제품의 소개는 수천 명의 "판매원"이 직접 가정을 방문하여 시범하여, 그 지역사회에 Rainbow 청소기에 대한 관심을 일으킴으로써 이루어지고 있습니다. 이러한 판매원들과 제휴 맺은 독립된 등록허가 총 대리점에 소속된 대리원을 통하여 직접, 또는 독립된 대리점이나 그들의 판매원을 통하여 간접으로 Rainbow 청소기의 공급 및 서비스를 책임지고 있습니다.

Rexair는 또한 각 총판회사가 자신의 서비스 창구 그리고 Rexair 제품이 판매되고 있는 각 지역에 독립된 서비스 회사를 통하여 신속하고 성실한 서비스가 제공 되도록 요구하고 있습니다.

Rainbow 청소기를 구입한 대리점이나 중개인의 이름과 주소를 잃어 버리지 마십시오. Rainbow 품질 보증 조건, 서비스 또한 가까운 서비스 창구 위치 등 필요한 정보를 얻기 위하여 필요합니다.

Rexair는 총판회사를 선정하는데 매우 신중을 기하여 선택합니다. 그러나, Rexair는 총판회사로부터 직접, 간접으로 제품을 구입하는 대리점과 계약문서에 법적 관계가 없기 때문에, 이러한 대리점에 대한 소비자 불만을 다만 책임 있는 총판회사를 통하여서만 해결할 수 있습니다. Rexair 회사 방침은 소비자로부터 불만을 살 수 있는 대리점이나 판매원들의 언행에 대하여 총판회사가 책임을 지고 시정하도록 하는 것입니다.

어떤 문제점이 있거나, 위에 언급한 사항에 대하여 질문이 있으며, Rainbow를 구입한 판매원이나 대리점에 먼저 연락하십시오. 판매원을 찾을 수 없는 경우, 아래에 적힌 Rainbow 소비자 서비스 부로 연락하십시오. 연락할 때에는, 반드시 Rainbow 일련번호를 함께 적어 보내십시오. 서비스 부에서 즉시 해당 지역을 책임지고 있는 대리회사의 이름, 주소 그리고 전화번호를 보내드릴 것입니다. 만약 대리회사로부터 필요한 도움을 제대로 받지 못한다고 생각되시면, 즉시 본 회사로 연락하십시오. 우리의 모든 대리회사는 자신들의 책임을 잘 알고 있어야 합니다.

이 외에 필요한 도움이 필요하시면 다음의 주소로 연락하십시오.

Rexair, 50 W. Big Beaver Road, Suite 350, Troy, Michigan 48084 U.S.A
(248) 648-7222 또는 팩스 (248) 643-7676 당신은 Rexair의 웹 사이트를 다음 주소로 방문하실 수 있습니다:

<http://www.RainbowSystem.com>

Rexair는 등록된 대리점에게만, 오직 그들에게만, 제품에 대한 품질 보증서를 제공합니다. 이러한 품질 보증서는 제품을 사용함으로써 일어나는 일반적인 소모는 포함하고 있지 않습니다. Rexair가, 생산업체로서, 소비자와 직접 거래를 하지 않고, 또한 소비자에 품질 보증서를 제공하지도 않지만, 법은 소비자 제품을 생산하는 모든 생산업자들에게 특정한 책임을 지게 하고 있습니다. 생산제품은 결함이 없어야 하고, 의도한 용도에 적합할 것을 반드시 요구하고 있습니다. 이러한 품질 보증의 제품성과 적합성을 Rexair는 존중합니다. 더구나, Rexair는 각 대리회사 품질 보증서를 통하여, 모든 소비자가 Rexair가 대리점에 보장하는 품질보증 혜택을 받도록 규정하고 있습니다.

Rexair는 Rainbow를 등록 허가된 대리회사에 판매하여, 그들의 판매원들이나 대리 판매원들이 오직 가정 방문 시범을 통하여만 최종 소비자에 재 판매됩니다. 이 외에는, 어떤 형태의 판매도 철저히 금지되어 있습니다. 다른 방법으로 구매된 제품은 등록 대리회사의 품질보증을 받을 수 없습니다.

파워 노즐 사용자 책자

서면 보증

파워 노즐 사용자 책자 e SERIES

본 청소기를 사용하기 전에 모든 설명서를 자세히 읽으십시오.

차례

중요한 안전 방침	2
파워 노즐 사용법	3
감전 호스	4
낡은 벨트 교체	5
문제 해결	6
Rexair 사에서 전하는 말 / 보증	뒷표지

소비자 보호 번호

Rexair 의 소비자 보호 프로그램의 한 부분으로, 모든 신품 Rainbow파워 노즐은 공장에서 품질 관리 시험을 통과한 후 소비자 보호 일련 번호를 부여 받는다. 이 일련번호는 다음 사항의 제시에 도움이 된다:

1. 소비자를 위한 소유권 확인;
2. 대리점을 위한 품질 보증서 확인;
3. 품질 검사를 받은 재확인;
4. 새 "공장 신선도" 제품 확인.

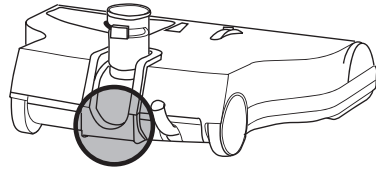

유사품을 막기 위하여, Rainbow 파워 노즐에 그림에 그려진 것과 같은 일련 번호가 있는지 확인하십시오. 이 일련 번호가 없는 Rainbow 파워 노즐은 판매 될 수 없습니다. 이 번호가 없을 때에는 Rexair사가 제품의 출처, 연도, 상태 등 책임 질 수 없습니다. Rainbow 파워 노즐에 일련 번호가 없을 때에는 전화 (248)643-7222, 팩스 (248)643-7676. 소비자부로 연락하거나, 또는 Rexair, 50 W.Big Beaver Road, Suite 350, Troy, Michigan 48084 U.S.A.로 편지 하십시오.

구매자 보호를 위하여, 아래 공란에 일련 번호를 기록 하십시오. 필요한 경우를 위하여 잘 보관 하십시오.

Rexair의 웹 사이트를 다음 주소로 방문하십시오: <http://www.RainbowSystem.com>



Rainbow 총판매회사 (활자체로 써 주십시오)

회사명: _____

주소: _____

전화번호: _____

판매인 서명: _____

일련 번호 : _____

Rainbow® 청소 기구 구성과 Rainbow®, RainbowMate® 그리고 Rexair®는 Troy, Michigan U.S.A.에 위치한 Rexair(주)의 등록 상표입니다.

문제	문제발생원인	문제해결책
모터가 돌지 않는다.	손잡이 스위치가 켜지지 않았다.	감전 호스 손잡이의 시동기를 누른다.
	호스 접속 기에 전기 연결이 이루어지지 않았다.	호스 접속 기에 전기 연결을 확실히 시킨다.
	호스 손잡이에 전기 연결이 이루어지지 않았다.	호스 손잡이에 전기 연결을 확실히 시킨다.
	모터 보호 자동 차단 장치가 작동되었음.	Rainbow를 2초 동안 끈다. Rainbow를 다시 켜다.
모터는 가동 되면서 브러시가 돌아가지 않는다.	끊어진 벨트.	전기 차단; 바닥 판 열고; 브러시 회전 확인' 벨트 교체.
브러시 회전 중지 (손으로 돌리 수 없다).	브러시 방에 이 물체가 끼었다.	전기 차단; 바닥 판 열고; 이물 제거; 브러시 회전확인.
	베어링이 닳았다.	대리점에 문의하여 브러시와베어링을 교체한다.
파워 노즐 성능 감소.	공기 방이 막혔다.	전력 차단; 바닥 판 열고; 공기 방 전체를 비운다; 회전축을 통해 보면서 장애물이 없는지 확인한다.
	연장관 또는 호스가 막혔다.	전기 차단; 장애물 제거; Rainbow에 연결; 호스를 통하여 공기가 잘 흐르는지 확인한다.
	솔이 카펫에 닿지 않는다.	걸쇠를 걸기 전 바닥 판이 완전히 제 자리에 놓인 것을 확인한다.
	높이가 알맞게 조정되지 않았다.	알맞은 높이로 조정.

문제 해결

Rainbow 전기 제품은 공장에서 철저한 시험과 검사를 거친다. 가벼운 문제가 생기면, 아래의 고장처리 순서를 따라, 최소한 불편을 줄여, 문제를 확인하고 고치는데 도움이 되도록 한다.

참고: 상기한 해결책으로 고칠 수가 없으면, Rainbow 대리점에 연락하십시오.

낡은 벨트 교체

주의: 전기 공급 장치를 수리하거나 점검할 때에는 항상 전원을 차단하십시오. 파워 노즐을 뒤집으십시오. 일자 스크루 드라이버나 동전을 사용하여 잠금쇠를 왼쪽으로 (시계 바늘 반대 방향으로) ¼회전 합니다. 손가락 탭을 잡아 밀창을 떼어내십시오.

참고: 새 노즐 벨트를 Rainbow대리점에서 구입한다. 새 벨트를 바닥판 밑의 스페어 벨트 주머니에 보관한다.

- 1 주의: 전기 공급 장치를 수리하거나 점검할 때에는 항상 전원을 차단하십시오. 파워 노즐을 뒤집으십시오. 일자 스크루 드라이버나 동전을 사용하여 잠금쇠를 왼쪽으로 (시계 바늘 반대 방향으로) ¼회전 합니다. 손가락 탭을 잡아 밀창을 떼어내십시오.
- 2 회전 브러쉬 옆, 벨트 커버 밑으로 손가락을 집어 넣는다. 벨트 커버를 들어 걸쇠를 풀고, 연장관 쪽으로 다시 돌린다.
- 3 회전 브러쉬를 뺄 때에는, 브러쉬 양쪽 끝을 잡고 회전 브러쉬를 노즐 하우스 주머니에서 들어 올린다. 낡거나, 끈어진 벨트를 회전 브러쉬 또는 모터 샤프트에서 제거한다.
- 4 새 벨트를 회전 브러쉬 중간 도르래 둘레에 걸친다. 회전 브러쉬를 표시 홈이 스페어 벨트 주머니 제일 가까이 오도록, 그리고 벨트가 모터 샤프트 가까이 회전 브러쉬로부터 걸쳐지도록 놓는다. 벨트를 모터 샤프트 둘레에 놓는다.
- 5 벨트를 회전 브러쉬 중간, 모터 샤프트와 도르래 둘레에 걸쳐 놓고, 파워 노즐 바깥쪽 가장자리에 위치한 레일 위에 회전 브러쉬 양쪽 끝을 놓는다. 두 손으로 레일 위의 회전 브러쉬를 앞으로, 브러쉬 양끝이 완전히 제 주머니에 들어가 있을 때까지 밀어 넣는다. 손으로 브러쉬를 돌려서, 벨트가 브러쉬 롤러 도르래 중간에 있는 궤도에 자리 잡게 한다.
- 6 벨트 커버를 앞으로 내리고 밀어서 누르면, 제 자리에 위치한다.
- 7 밀창을 장치 위에 놓으십시오. 밀창 가장자리를 장치에 맞추어 넣고 잠금 장치를 오늘 쪽으로(시계 바늘 방향으로) “찰칵” 소리가 날 때까지 ¼회전 합니다.

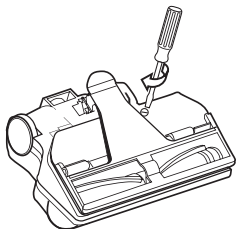
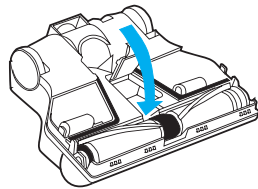
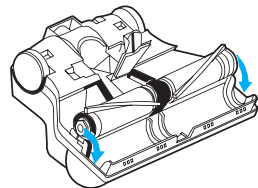
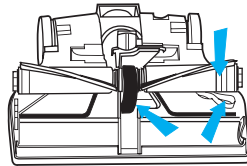
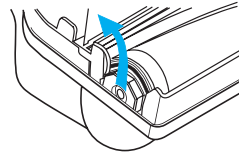
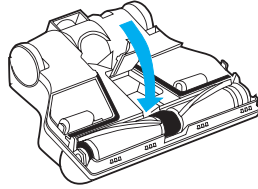
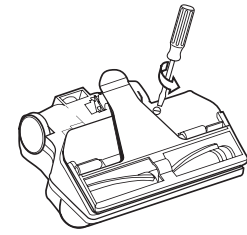

경고

화재, 전기 충격 혹은 부상 위험을 줄이려면:

- 1 전기 제품을 어린이가 사용하거나, 어린이 앞에서 사용할 때에는 세심한 감독이 필요하다. Rainbow 또는 파워 노즐이 장난감으로 쓰이거나, 아무 때라도 감독 없이 사용하지 못하게 한다.
- 2 사용하지 않을 때에는 Rainbow를 전기에서 빼어 놓는다. 전력을 빼기 전, 먼저 기계의 메인 스위치를 끈다. 벽 소켓에서 전기를 뺄 때에는 플러그를 잡아 당겨, 코드, 플러그, 콘센트에 손상이 가지 않도록 한다. 코드를 잡아서 빼거나, 코드로 청소기를 끌거나, 코드를 손잡이로 사용하거나, 코드가 끼인 채 가동하지 않는다. 코드를 뜨거워진 표면으로부터 멀리한다. 손상된 코드나 플러그는 사용하지 않는다.
- 3 전기 제품을 전기에 꽂아 놓고 자리를 비우지 않는다. 자리를 비우거나, 정비를 할 때에는 Rainbow를 전기 소켓에서 빼어 놓는다.
- 4 Rainbow나 파워 노즐이 수리를 필요로 할 때에는 가동을 시도 하지 않는다. Rainbow나 파워노즐이 제대로 가동하지 않을 때, 떨어졌을 때, 파손되었을 때, 밖에 놓아 두었을 때, 혹은 물에 떨어 졌을 때에는 Rainbow 대리점에 돌려보낸다.
- 5 청소기를 닦거나, 막힌 호스를 뚫을 때에는 Rainbow전원 스위치를 끄고, 벽 소켓에서 전기를 빼고 한다.
- 6 백열 전등 콘센트나 다른 연결 코드에 끼우지 않는다.
- 7 화재, 폭발 등의 가능성을 방지하기 위해서, 파워노즐을 가연성/폭발성 가스, 분말이 있는 곳에서는 사용을 금한다. 어떤 세제용액은 그러한 가스를 발생시킬 수 있다. 가연성 세탁 용액이 쓰여진 실내에서는 진공 청소하기 전, 완전히 마르고 공기가 말끔히 환기되어야 한다; Rainbow 나 파워노즐을 사용하여 하수구 마개를 열지 않는다. 하수구 마개를 열지 않는다. 하수구 가스가 Rainbow에 스며들면 폭발할 수 있다.
- 8 한 손으로 어떤 전기용품이나, 전구 장치 또는 스위치 등의 금속성 부품을 만지면서, 다른 손으로 금속성 싱크대, 더운물 찬물 파이프를 절대로 만지지 않는다. 이 때 사람이 전기회로를 땅속으로 문히게 하는 역할을 할 수 있다. 그 외에, 젖은 피부는 갑작 위험성을 한층 더 높여 준다. 플러그나 전기제품의 손잡이를 젖은 손으로 만지지 않는다.
- 9 (a) 제품의 흡입구에 어떤 물체도 집어 넣지 않는다. 흡입구가 막힌 상태로 사용하지 않는다; 먼지, 실 보푸라기, 머리카락 또는 공기 흐름을 저지하는 어떤 것도 끼이지 않게 한다; (b) 머리카락, 느슨한 옷, 손가락, 그리고 몸 부분을 제품의 흡입구나 움직이는 부품으로부터 멀리한다; (c) 계단을 청소 할 때에는 특히 조심한다.
- 10 Y형 전력 선은 지정 Rainbow 대리점에 의하여 교체되어야 합니다. 코드가 손상된 경우, Rainbow의 전원 스위치를 끄고 플러그를 빼십시오.
- 11 담배, 성냥 또는 뜨거운 재 같은 타거나, 연기 나는 어떤 물체도 흡수하지 않는다. 휘발유 같은 가연성 물질과 타기 쉬운 액체도 사용을 금하고, 그런 물체가 있는 장소에서도 사용을 금한다.
- 12 본 제품은 이중 절연 장치가 되어있다. 반드시 동일한 교체 부품만 사용한다. 이중 절연화된 전기 제품을 정비하려면 Rainbow 사용자 책자의 지침을 참조하십시오.
- 13 파워 노즐에는 강력한 회전 브러쉬가 장치 되어있다. 신체부상을 예방하려면, 청소기가 전기 소켓에 연결되어 있는 동안, 느슨한 옷, 장신구, 머리 또는 피부에 대거나, 가까이에 놓고 사용하지 않는다. 파워 노즐은 회전 브러쉬에 닿아서 신체적 부상이나 손상을 입히는 것을 막지 못합니다.
- 14 경고 : 이 호스는 전기줄을 가지고 있습니다. 감전의 위험을 줄이기 위하여 담그지 마세요. 손상한 호스를 사용하지 않거나 고치지 마세요. 청소시 수분이 있는 카페트 위에서만 사용하십시오.
- 15 중요사항: 감전 호스는 전기 줄이 들어 있으므로 정기적으로 점검하여야 한다. 파손되었거나, 글 컷거나, 구멍이 났을 때에는 사용하지 않는다. 날카로운 물체의 흡수를 피한다. 물을 흡수하는데 사용하지 않는다. 씻기 위하여 물 속에 담그지 않는다. 호스나 모터화 된 노즐을 끼고, 뺄 때에는 항상 제품의 스위치를 먼저 끄고 한다.

중요한 안전 방침

본 청소기를 사용하기 전에 모든 설명서를 자세히 읽으십시오. Rainbow 청소기를 오직 설명서에 명시된 용도에만 사용하십시오. Rexair사가 추천하지 않은 부속품을 사용할 경우 위험을 초래 할 수 있습니다.

항상 이 중요한 안전 방침 설명서를 따릅니다.

RAINBOW는 반드시 사용자 책자에 명시된 대로만 사용하십시오

이 설명서를 잘 보관하십시오

파워 노즐 사용법

건조된 물체를 흡수를 위해 Power Nozzle 및 RainbowMate를 사용하십시오. 감전의 위험을 피하기 위하여 결코 물 또는 어떤 다른 액체를 걸어내는데 Power Nozzle 또는 RainbowMate를 사용하지 마세요.

조립:

- 1 공은 연장 관을 모터화 된 머리(헤드)전력 원 선회 축에 끼운다.
- 2 전기 코드를 엄지 손가락으로 밀면서 공은 연장 관의 긴 코드 통로 안으로 밀어 넣는다.
- 3 공은 연장관(그리고 선회 축) 끝 부분에 있는 코드 하단에 다소의 여유를 주어서 손잡이가 아래 위로 움직일 수 있게 한다.

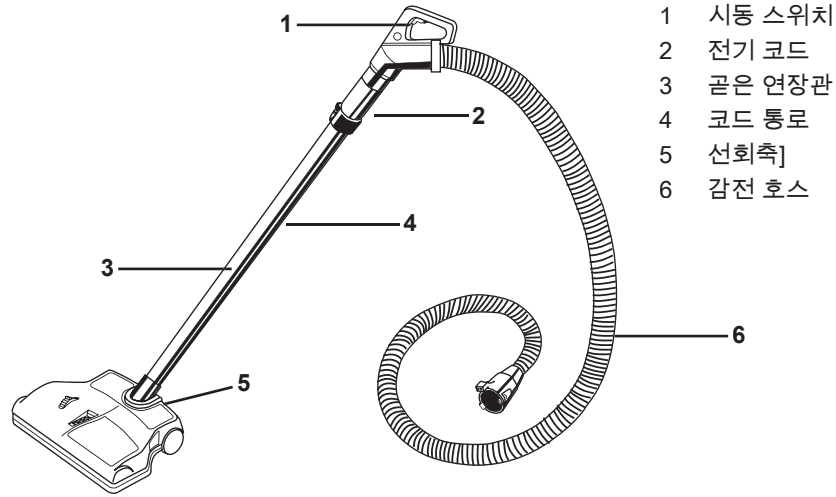

1 파워노즐 가동:

파워 노즐을 잡는다. 시동 스위치를 누르고 파워 노즐을 천천히 앞뒤로 고르게, 편한 손 놀림으로 움직인다. 파워 노즐과 Rainbow청소기가 청소하도록 한다.

파워노즐을 적당한 높이로 조정한다;
파워 노즐은 어떠한 종류의 카펫이라도 모두 청소할 수 있게, 세-단계 높이 조정장치를 가지고 있다. 높이 조정은 파워 노즐 뒷면에 위치한 세-단계 돌림 장치를 원하는 곳에 돌리면 된다.

낮음: 대부분의 카펫과 양탄자.
중간: 파워 노즐이 끌릴 수 있는 호화 카펫.
높음: 아주 깊은 카펫이나 전문적인 청소.

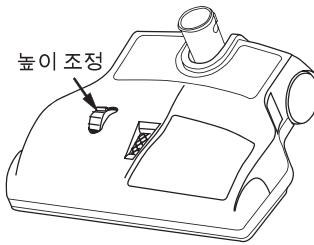

2 파워 노즐 연장 관을 똑바로 선 위치에 고정시키려면:

파워 노즐 연장 관을 똑바로 선 위치에 고정시키려면, 왼쪽 발을 파워 노즐 위에 올려 놓는다. 파워 노즐의 공은 연장 관을 잡고, 연장관이 잠기는 탭에 완전한 걸릴 때까지 앞으로 잡아 당긴다. 연장 관을 다시 풀려면, 위와 같이 똑 같은 단계를 반대 순서로 따른다.

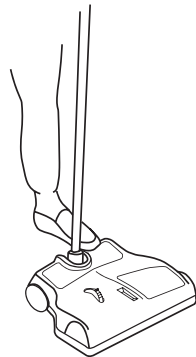

- 1 감전호스 손잡이에 파워 노즐 연장관 끼는 법: 감전 호스에 딸린 Rainbow 손잡이의 짧은 금속관을 파워 노즐의 긴 금속관 안에 끼운다. 짧은 관의 잠그는 단추를 파워 노즐 연장관 지침 표시와 나란히 세운다. 단추를 지침 표시 안으로 밀어 넣어 잠근다. 단추가 걸러지면, 연결이 안전하다.

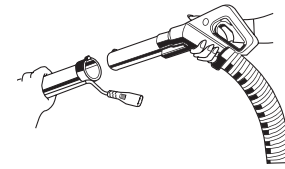

- 2 전기의 연결: 호스를 견고하게 잡고 (Rainbow 손잡이의 시동 스위치를 잡으면 안 된다), 파워 노즐 전기 코드를 Rainbow손잡이 밑 쪽에 있는 소켓에 끼운다.

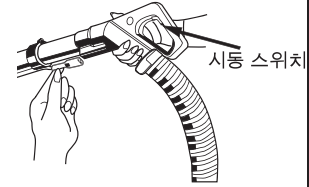

- 3 감전 호스를 전력 원에 연결하는 법: 감전 호스를 전력 원 앞 공기 흡입 구에 부착한다. 호스의 연결하는 끝을 공기 흡입 구에 끼고, 호스 연결 꼭대기로 소켓 문을 들면서 연 다음, 연결 장치의 양쪽 걸쇠가 제 자리에 짝각 하고 들어갈 때까지 청소기에 민다. 이렇게 하므로써 기계에 전기 연결을 완성할 수 있다.

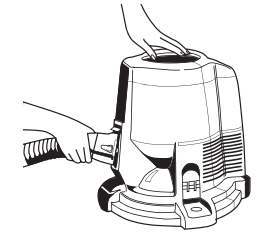

- 4 파워 노즐 충전: 전기가 연결되면, 전력 원의 마스터 스위치가 전력 원 그리고 파워 노즐 모두 충전시킨다. 그렇지만, 전력 원이 파워 노즐 회전 브러시를 가동시키지 않을 것이다. Rainbow 손잡이의 방아쇠 스위치가 시동 되어야만 파워 노즐이 가동된다. 감전 호스를 전력 원으로부터 뺄 때에는, 연결장치의 걸쇠를 누르면서 공기 흡입구로부터 호스를 잡아 당긴다.

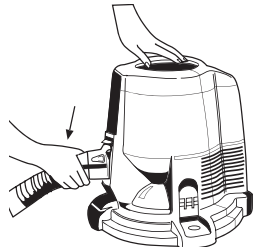

- 5 전원에 연결한 후, Rainbow의 가동 스위치를 "고속" 표시 (>>)쪽으로 눌러 Rainbow와 파워 노즐을 가동시킵니다. 감전 호스 손잡이의 스위치는 다만 파워 노즐만 가동시킨다. 감전 호스를 전력 원 밑에서 뺄 때에는, 연결 장치의 걸쇠를 누르면서 공기 흡입구로부터 호스를 잡아 당긴다.

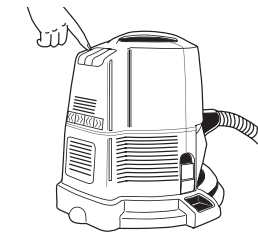

서비스 정보: 상세히 읽어 주시기 바랍니다.

당신이 새로 구입한 청소기의 성능은 가정에서 얼마나 잘 관리를 하는가에 크게 달려 있습니다. 이 책자에 명시된 설명서는 가정에서 할 수 있는 간단한 관리 지침이 될 것입니다. 오랜 기간 동안 만족스러운 결과를 얻으려면, 이 설명서를 자세히 읽고, 또 책자를 잘 보관하여 참조하십시오.

- 절대로 Rainbow 청소기로 단단하고, 날카로운 물체를 흡수하는데 쓰지 않는다. 핀, 머핀, 압핀, 크레용, 연필조각등과 같은 물체들은 회전 브러쉬나 벨트를 손상 시킬 수가 있다.
- 모터에 기름칠하지 않는다. 모터는 영구적으로 윤활 되어있고, 밀봉 되었다.
- 파워 노즐을 카펫/큰 양탄자에만 사용한다.
- 맨 바닥이나 마루 바닥에는 절대로 사용하지 않는다.
- 마른 표면에서만 사용한다. 절대로 욕 외나 젖은 표면에서는 사용하지 않는다.

감전 호스

경고 : 이 호스는 전기줄을 가지고 있습니다. 감전의 위험을 줄이기 위하여 담그지 마세요. 손상한 호스를 사용하지 않거나 고치지 마세요. 청소시 수분이 있는 카펫 위에서만 사용하십시오.