

REXAIR, prodaje usisivač Rainbow samo nezavisnim ovlaštenim distributerima s iskustvom u direktnoj prodaji od kuće do kuće. Dok Rexair ne trguje sopstvene proizvode, reklamirane u opštem nacionalnom krugu, upoznavanje se obrazuje sa usiljem hiljada direktnih «preprodavača», koji putem kućnog pokazivanja, razvijaju interes za usisivače Rainbow, putem sopstvenih lokalnih zajednica. Radnici ovlaštenih servisa od kojih isti prodavači se obavezuju odgovornošću svoje nabavke i servisa usisivača Rainbow, direktno preko svojih prodavača, ili indirektno preko svojih praprodavaca i relativnih preprodavaca.

Pored svega toga Rexair traži od svakog ovlaštenog predstavnika da omogući profesionalne i brze usluge, preko svojih ličnih servisnih centara, ili preko samostalnih servisnih centara u onim mjestima gdje trguje proizvodima Rexair, preko svojih zakonskih podpredstavnika i prodavaca.

Nemojte izgubiti ime i adresu prodavača, ili predstavnika od kojeg ste kupili mašinu za čišćenje Rainbow. Stupite u kontakt sa njim/njom da bi imali savjete po povodu održavanja vašeg Rainbow, po povodu moći Vaše garancije, po povodu popravke i najbližeg servisnog centra.

Rexair je jako selektivan u biranju svojih direktnih potrošača, koji su autorizovani predstavnicima. U svakom slučaju Rexair nema dogovor, ili zakonske relacije sa slobodnim prodavačima, koji kupuju direktno, ili indirektno proizvod od autorizovanog predstavnika i može se samo pokušati da riješi nezadovoljstvo kupca, po povodu ovih prodavača, delujući preko odgovornog autorizovanog predstavnika. Izabran način Rexair je da traži odgovornost od svakog autorizovanog predstavnika rešenje problema od bilo kog utvrđenja, ili akcije sa strane samostalnih prodavača, koja može biti rezultat nezadovoljstva od bilo kog kupca.

Ako imate bilo kakve probleme, ili pitanja po povodu napisanog gore, prvo se obratite prodavaču, ili preprodavcu od kojeg ste kupili vaš Rainbow. Ako ste u teškoći da pronađete tu osobu, obratite se dijelu servisa za klijente Rexair na adresu napisanu dole, obavezno unoseći serijski broj vašeg Rainbow. Oni će vam odmah poslati ime, adresu i broj telefona ovlaštenog prodavača odgovornog za Vaše područje. Ako smatrate da niste imali dovoljno pažnje sa strane ovlaštenog prodavača, moli vas stupite odmah sa nam u kontakt. Svi naši ovlašteni prodavci znaju, koje su njihove obaveze.

Za bilo koju naknadnu informaciju napišite:

Rexair, 50 W. Big Beaver Road, Suite 350, Troy, Michigan 48084 U.S.A.

(248) 643-7222 ili fax: (248) 643-7676. Sjedište Rexaira možete posjetiti na Internetu na adresi:

***<http://www.RainbowSystem.com>***

Rexair daje svojim ovlaštenim distributerima, i to samo njima, pismenu garanciju na četiri godine za Električnu četku. Ta garancija ne pokriva normalno habanje do kojeg dolazi upotrebom Električne četke. Iako Rexair kao proizvođač ne trguje sa kupcima direktno i ne daje im pismenu garanciju, zakon nameće određene odgovornosti na sve proizvođače robe široke potrošnje. Proizvodi ne smiju biti defektni i uglavnom moraju biti prikladni za svrhe za koje su namijenjeni. Rexair poštuje te posredne garancije prodajnosti i prikladnosti. Nadalje, Rexair od svih ovlaštenih distributera zahtijeva da svaki ovlašteni distributera svojom vlastitom pismenom garancijom prenese na kupce iste dobrobiti kao one koje Rexair garancijom daje tim distributerima.

**Rexair prodaje Rainbow svojim ovlaštenim distributerima jedino za preprodaju krajnjem korisniku/vlasniku koju oni i njihovi posrednici vrše demonstriranjem od kuće do kuće. Svi drugi načini prodavanja su strogo zabranjeni. Svaki proizvod kupljen na drugačiji način nije pokriven ovlaštenim garancijama.**

## Električna Četka **Priručnik Vlasnika**

## Električna četka Priručnik vlasnika

### SADRŽAJ

Važna pravila sigurnosti.....	2
Korištenje snažne mlaznice.....	3
Električna savitljiva cijev .....	4
Zamjena oštećenog kaiša .....	5
Rješenja mogućih problema .....	6
Poruka od Rexaira / Jamstvo .....	Stražnja stranica korica

### BROJ ZAŠTIĆUJE POTROŠAČA

Dio programa, koji zaštićuje potrošača Rexair, sve nove Rainbow Električne četke imaju svoj serijski broj, koji zaštićuje potrošača, posle izvršene provjere funkcionisanja i kvaliteta u tvornici. Ovaj serijski broj Vam pomaže i omogućava:

1. Prepoznavanje vlasnika;
2. Prepoznavanje garancije za Vaš servis;
3. Potvrda da je produkt prošao kvalitetnu kontrolu;
4. Potvrda da je produkt «nove proizvodnje».

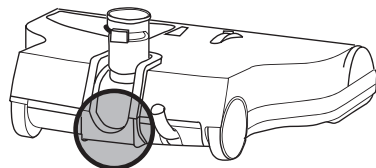

Za Vašu sigurnost, provjerite da je serijski broj stavljen na Rainbow Električnu četku, na pokazano mjesto, na povezanoj šemi. Ni jedna nova Rainbow Električna četka ne smije da bude prodana bez svoga broja. Ako se dogodi da ga ne posjeduje, Rexair nema odgovornosti za poreklo, starost i stanje aparata. Ako Vaša Rainbow Električna četka ne posjeduje serijski broj, molimo vas da se obratite našem servisu za potrošače sa brojem telefona (248) 643-7222, poslati faks (248) 643-7676 ili napisati Rexair, 50 W. Big Beaver Road, Suite 350, Troy, Michigan 48084 U.S.A.

Za Vašu sigurnost, serijski broj je na sledećem mjestu.

Sačuvati ovaj podatak za konsultaciju u budućnosti.

Posjetite sjedište Rexaira na Internetu na adresi: <http://www.RainbowSystem.com>

### Vaš autorizovani servis Rainbow (Molimo vas štampano)

Ime i prezime: \_\_\_\_\_

Adresa: \_\_\_\_\_

Telefon: \_\_\_\_\_

Potpis prodavača: \_\_\_\_\_

Serijski broj: \_\_\_\_\_

Oblik sistema za čišćenje Rainbow® i marka Rainbow®, RainbowMate®, i Rexair® su marke registrovane od Rexair, Troy, Michigan U.S.A.

PROBLEMI:	MOGUĆI UZROCI	MOGUĆE REŠENJE
<b>Motor ne funkcioniše.</b>	Držač prekidača nije aktivan.	Treba pritisnuti aktivator na držaču električne savitljive cijevi.
	Električna veza između usisivača i električne savitljive cijevi nije obavljena.	Obavite spajanje električne veze usisivača i savitljive cijevi na korektan način.
	Utikač nije dobro stavljen u držač električne savitljive cijevi.	Obavite spajanje električne veze držača savitljive cijevi i električne četke na korektan način.
	Automatski prekidač za zaštitu motora je iskočio.	Ugasite Rainbow na dvije sekunde. Zatim ga opet upalite.
<b>Motor funkcioniše, ali valjak se ne okreće.</b>	Kaiš je puko.	Odvojiti od izvora struje; dignuti poklopac; udaljiti predmet; prekontrolisati da se slobodno okreće četka; zamijeniti kaiš.
<b>Četka je blokirana (ni ručnim putem se ne može pokrenuti).</b>	Neki predmet je zarobljen u unutrašnjosti četke.	Odvojiti od izvora električne struje; dignuti poklopac; udaljiti predmet; prekontrolisati da se slobodno okreće četka; uključiti dugme.
	Ležaj.	Promijenite četku i ležaj sa strane servisa.
<b>Električna četka ne usisava dobro.</b>	Prolaz vazduha je zapušten.	Odvojiti od struje; otvoriti poklopac; očistiti cijeli prolaz vazduha; pogledati u unutrašnjost cijevi, da bi se uvjerali da nije zapušena.
	Štapovi, ili savitljiva cijev su zapušeni.	Odvojiti od struje; pokrenuti dijelove, koji zapušavaju; povezati Rainbow; uvjeriti se da vazduh slobodno protiče u unutrašnjosti savitljive cijevi.
	Četka nije u kontaktu sa tepisonom, ili sa tepihom.	Provjerite da je sav poklopac u svojoj poziciji, pre nego što ga blokirate; promijenite četku, ako su dlačice postale kratke od upotrebe.
	Regulisanje visine nije pravilno.	Regulišite pravilnu visinu.

### RJEŠENJA MOGUĆIH PROBLEMA

Aparat Rainbow je bio detaljno i kompletno kontrolisan u tvornici. Ako se javi problem ne velike važnosti, moguće na lak način i sledećim putem obaviti traženje i otklanjanje uzroka i kvara.

Ako ovi pokušaji ne doprinose rezultate, stupiti u kontakt sa autorizovanim servisom Rainbow.

## ZAMJENA OŠTEĆENOG KAIŠA

### BILJEŠKA:

Kad uređaj servisirate, uvijek ga isključite.

### NAPOMENA:

Stupiti u kontakt sa lokalnim servisom Rainbow da bi imali novi kaiš za Električnu četku. Stavite novi kaiš u udžep za rezervni kaiš, ispod poklopca od potplata.

- 1 **BILJEŠKA:** Kad uređaj servisirate, uvijek ga isključite. Okrenite Električnu četku naopako. Odvijačem ili novčićem okrenite pričvršćivač četvrt okreta na lijevo (suprotno kazaljci sata). Držeći ga uškama za prste, skinite poklopac.

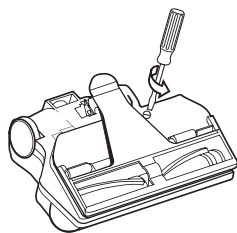

- 2 **Staviti jedan prst ispod poklopca od kaiše, pored valjka četke.** Odvojite poklopac kaiša i okrenite ga unazad prema štapu.

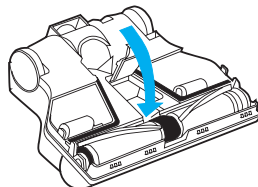

- 3 **Za odvajanje valjka četke,** uzeti za najduže spoljašnje krajeve i izvaditi je iz ležišta. Odvojiti oštećen ili puknuti kaiš od valjka četke.

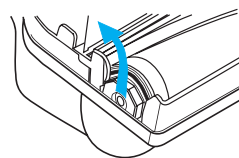

- 4 **Omotati novi kaiš oko prostora u centralnom dijelom valjka od četke.** Staviti u poziciju valjak četke iznad aparata, na takav način da je brazda referiment, da je najbliži ka džepu od rezervnog kaiša, tako da kaiš visi od valjka četke pored ose. Stavite kaiš oko ose motora.

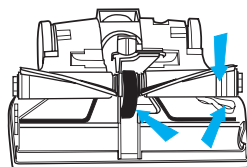

- 5 **Namotani kaiš oko ose motora i ureza u centru valjka četke, stavite krajeve valjka četke u prostore na spoljašnjim krajevima Električne četke.** Sa obadvije ruke, pustite valjak četke u prolaze ka prednjem dijelu aparata, dok krajevi valjka četke su u potpunosti zaglavljivi u svojim nosačima. Okrenuti ručnim putem valjak četke, dok kaiš ostaje uporedan sa centrom brazde od valjka četke.

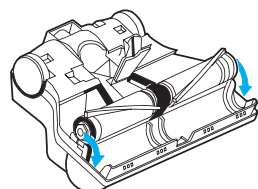

- 6 **Odvrnite poklopac kaiša prema prednjoj strani aparata i pritisnite da bi ga zatvorili na svom mjestu.**

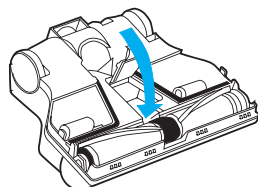

- 7 **Stavite poklopac na uređaj.** Pritisnite rub poklopca dok škljocajem ne sjedne na uređaj, te pričvršćivač okrenite četvrt okreta na desno (u smjeru kazaljke sata) dok ne «škljocne».

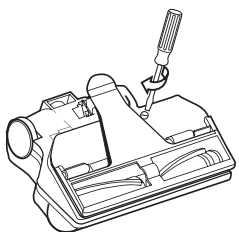

### PAŽNJA:

#### DA BISTE UMANJILI RIZIK OD POŽARA, ELEKTRIČNOG UDARA ILI OZLJEDE:

- 1 Potrebna je opreznost, kada bilo koji aparat se upotrebljava u prisustvu, ili blizini djece. Ne dozvoliti nikada da Rainbow, ili Električna četka se upotrebi kao igračka, ili bez opreznosti.
- 2 Isključiti Rainbow utikač, kad nije u upotrebi. Ugasiti prekidač prije isključivanja utikača. Držati za utikač, kad ga odvajate od zida, da ne bi oštetili gajtan utikača, polove utikača i utičnice. Ne vući za električni gajtan, kada transportujete, ne upotrebljavati gajtan kao držač, ne priklještit gajtan sa vratima, ne približiti se predmetima, koji ga mogu porezati. Ne prolaziti aparatom iznad gajtana. Držati gajtan daleko od toplih mjesta. Ne upotrijebiti oštećen gajtan, ili ukidač.
- 3 Ne ostavljati aparat sa utaknutim utikačem. Razdvojiti Rainbow utikač od utičnice, kada nije u radnom procesu, prije kada nije u upotrebi i prije početka rukovanja aparatom.
- 4 Ako su Rainbow, ili Električna četka u lošem stanju, ne insistirajte sa njihovom upotrebom. Ako Rainbow, ili Električna četka ne funkcioniše kako bi trebao: pao je, ošteti se, bio je ostavljen napolju, ili je pao u vodu, odnesite ga u Rainbow servis za popravku.
- 5 Ne čistiti aparat, ili otpušivati cijev usisivača, ako niste isključili i odvojili Rainbow od izvora struje.
- 6 Ne treba ga povezati sa utičnicom, koja je napravljena za sijalice, ili upotrijebiti eventualni produžni gajtan.
- 7 Da bi se izbjeglo prouzrokovane požara, ili eksplozije, ne smije se koristiti Električnu četku u mjestima, gdje se nalaze upaljive supstance, tj. eksploziv, ili eksplozivni prah. Neke tečne supstance deterdžentna mogu imati isparivanje. Mjesta gdje su bili korišćeni upaljivi deterdženti, trebaju biti osušena i dobro provjetrena, prije upotrebe usisivača. Ne koristiti Rainbow, ili Električnu četku za usisavanje kanalizacijskih otpadaka. Ako se u unutrašnjost Rainbow usisava kanalizacijski gas, može da izazove eksploziju.
- 8 Ne smije se nikada dodirivati metalna sudopera, ili cijev od hladne-tople vode, dok sa drugom se drže metalni dijelovi bilo koje električne sprave, ili uređaja za svjetlost, ili prekidač. Vaše tijelo može da zatvori električni krug ka zemlji. Isto tako, vlažni dijelovi kože mogu da uveličaju rizik. Ne smije se dodirivati utikač, ili aparat sa mokrim rukama.
- 9 a) Ne smije se staviti nikakav predmet u aparat. Ne smije se koristiti sa bilo kakvim zapušanim otvorom; očistiti od prašine, dlaka i vlas, bilo čega, što može zapušiti i blokirati prolaz zraka; (b) Držati daleko od otvora i pokretnih dijelova vlas, odjeću, prste i ostale dijelove tijela; (c) Uvećati pažnju pri čišćenju stepenica.
- 10 Električne gajtane tipa «Y» mora mijenjati ovlaštenu distributer Rainbow-a. Ako je gajtan oštećen, ugasi Rainbow i isključite ga iz utičnice.
- 11 Ne smije se usisavati ništa što gori, ili dimi, kao cigarete, šibice, ili zerava. ne smije se koristiti za usisavanje upaljivih tečnosti, ili benzina, ili upotrebljavati u mjestima, gdje je njihova prisutnost.
- 12 Aparat posjeduje duplu izolaciju. Za neophodnu promjenu, zamijeniti samo sa istim dijelovima. Pogledajte upute za servisiranje dvostruko izoliranih uređaja u Rainbow uputama za korištenje. Pogledajte upute za servisiranje dvostruko izoliranih uređaja u Rainbow uputama za korištenje.
- 13 Električna četka posjeduje jednu veliku okrenu četku. Da bi se izbjegli nesrećni slučajevi Električna četka NE SMJE biti povezan ili u blizini slobodne odječe, ukrasa, vlas. Ili dijela tijela, dok je usisivač spojen sa električnom strujom. Električna četka NE PRUŽA zaštitu od tjelesnih ozljeda ili od oštećenja predmeta u dodiru sa rotirajućom četkom.
- 14 **UPOZORENJE: Ovo crijevo sadrži električne provodnike. Da biste umanjili rizik od električnog udara: ne potapajte u vodu. Ne koristite i ne popravljajte oštećeno crijevo. Koristite samo na tepihu ovlaženom tijekom procesa čišćenja.**
- 15 **VAŽNO: Električna savitljiva cijev posjeduje električne provode i treba joj neprestano udijeliti pažnju. Ne smje se koristiti, ako je oštećena, porezana, ili probodena. Izbjegavati rezajuće (oštre) predmete. Ne upotrebljavati za usisavanje vode. Ne smje se umočiti u vodu, da bi se oprala. Uvijek isključiti aparat pre spajanje, ili odvajanja električne savitljive cijevi, ili motorne duhalice.**

## VAŽNA PRAVILA SIGURNOSTI

Pročitati sa pažnjom sav uput prije upotrebe aparata. Upotrebljavati Rainbow samo za označene potrebe napisane u instrukciji. Upotrebljavanje dijelova, koji nisu svajetovani od Rexair, može nanijeti štetu.

## PRIDRŽAVATI SE UVIJEK VAŽNIH PRAVILA SIGURNOSTI.

## ČUVATI OVAJ UPUT

## ISKLJUČIVO ZA UPOTREBU U DOMAĆINSTVU



## KORIŠTENJE SNAŽNE MLAZNICE

**Power Nozzle** i **RainbowMate** koristite samo za suho usisavanje. Da biste izbjegli rizik od električnog udara, **NIKADA** ne koristite **Power Nozzle** ili **RainbowMate** za usisavanje vode ili drugih tekućina.

### MONTAŽA:

- 1 Staviti pravi štap na pokretnom djelu Električne četke.
- 2 Staviti električni gajtan u dugi kanalni prolaz na ravnom štapu i potisnuti sa palcem.
- 3 Ostaviti slobodan vrhni dio gajtana na pravom štapu (pokretni dio), da bi se držaču omogućio pokret dole i gore.

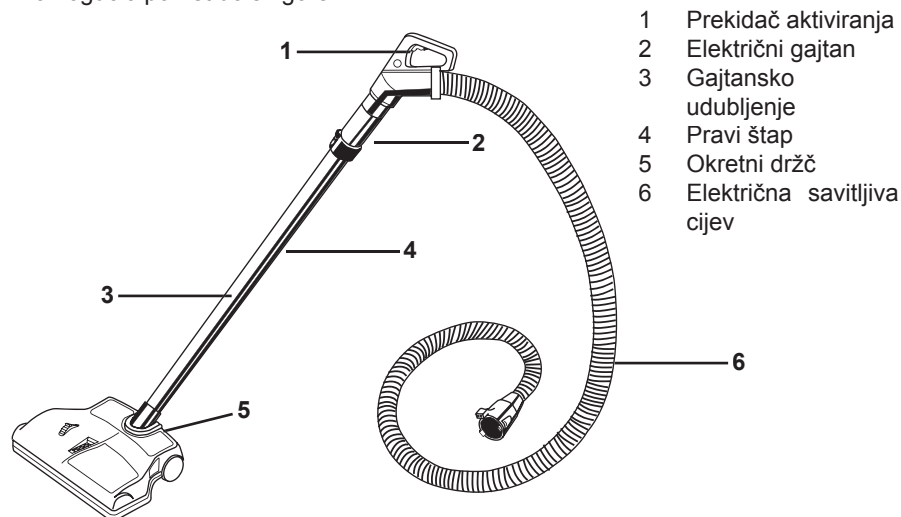

### 1 AKTIVIRANJE ELEKTRIČNE ČETKE:

Držati Električnu četku. Pritisnuti prekidač za početak rada i voditi sa Električnom četkom naprijed i nazad sa prolazom ravnim i mirnim. Pustite da Električna četka i usisivač Rainbow obavljaju svoj posao.

#### Regulisanje pravilne visine električne četke

Električna četka ima tri regulisanja pozicije, da bi zadovoljila bilo koja potreba čišćenja tepisona i tepiha. Regulisanje VISINE se obavlja okretanjem u željenu poziciju pokretnog kotačića u tri pozicije, koji se nalazi na višem dijelu Električne četke.

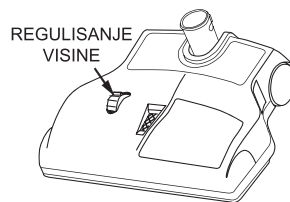

**NIŽI:** Za veći dio tepisona i tepiha.

**SREDNJI:** Za tepison, koji je gušći, da bi se Električna četka mogla vući.

**VIŠI:** Za tepison, koji je visok i za posebnu njegu.

### 2 DA BI SE UČVRSTILO U VERTIKALNOJ POZICIJI DRŽAČ ELEKTRIČNE ČETKE:

Da bi se učvrstilo u vertikalnoj poziciji držač Električne četke, da bi se učvrstilo u vertikalnoj poziciji držač Električne četke, staviti lijevu nogu na sjedinjenje Električne četke, Držati pravi štap Električne četke i pritisnuti u naprijed dok, dugme nije kompletno stavljeno u zaustavljajuću kukicu. Da bi se odvojio držač od Električne četke, postupiti na obratan način.

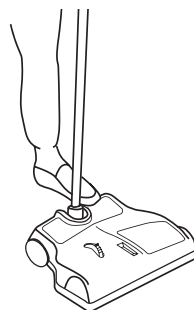

- 1 **SKLAPANJE DRŽAČA ELEKTRIČNE SAVITLJIVE CIJEVI SA ELEKTRIČNOM ČETKOM:** Staviti kratki, metalni štapić držača Rainbow električne savitljive cijevi u dugačak metalni držač Električne četke. Poređati blokirajuće dugme od kratkog držača sa oznakom na držaču Električne četke. Da bi se pokrenulo zaustavljanje omogućiti prolaz dugmeta po oznaci. Kada se je dugme blokirano, veza je dobro obavljena.

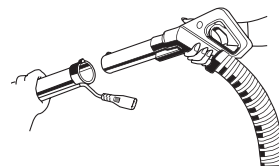

- 2 **PROCES ELEKTRIČNOG SJEDINJENJA:** Držeći čvrsto savitljivu cijev (ne dodirujući držač prekidača Rainbow) staviti utikač električnog gajtana Električne četke u utičnicu sa niže strane držača Rainbow.

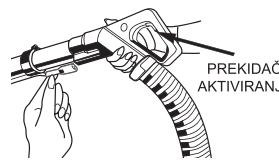

- 3 **SPAJANJE ELEKTRIČNE SAVITLJIVE CIJEVI SA MAŠINOM USISIVAČA:** Spojiti Električnu savitljivu cijev sa prednjim dijelom mašine usisivača, koja ima otvor za prolaz vazduha. Staviti krajeve uglavljenja u otvor za prolaz vazduha, uvjeravajući se da su vratanca od šupljine otvorena, podižući sa vrhnjim dijelom krajeva uglavljenja i pritisnite uglavljenje unutrašnjosti aparata, dok obe izbočine nisu ušla u svoja mjesta. Ovo će izvršiti električne kontakt sa mašinom.

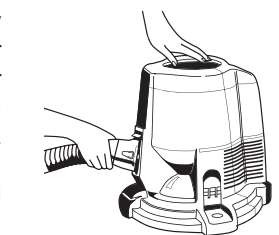

- 4 **SPAJANJE ELEKTRIČNE SAVITLJIVE CIJEVI SA MAŠINOM USISIVAČA:** Spojiti Električnu savitljivu cijev sa prednjim dijelom mašine usisivača, koja ima otvor za prolaz vazduha. Staviti krajeve uglavljenja u otvor za prolaz vazduha, uvjeravajući se da su vratanca od šupljine otvorena, podižući sa vrhnjim dijelom krajeva uglavljenja i pritisnite uglavljenje unutrašnjosti aparata, dok obe izbočine nisu ušla u svoja mjesta. Ovo će izvršiti električne kontakt sa mašinom.

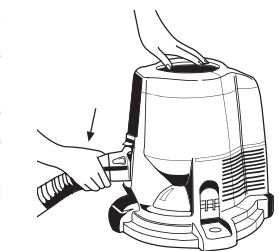

- 5 Nakon što su električni priključci uspostavljeni, kad prekidač UKLJUČENO/ISKLJUČENO na Rainbow-u pritisnete na položaj švisoke brzineš (>>), radić će i Rainbow i Električna četka. Prekidač u ručki električne cijevi možete odvojiti od mašine usisivača tako da stisnete dugmeta blokiranja na stranama spojke i povučete cijev iz otvora za ulaz zraka.

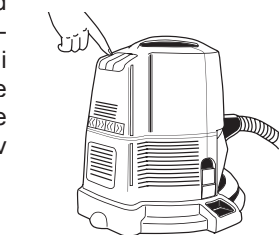

### SAVJETI ZA ODRŽAVANJE: ČITATI SA PAŽNJOM.

Rad Električne četke jako zavisi od vašeg domaćnjeg održavanja. Instrukcije u ovoj knjižici će vas uputiti u jednostavno održavanje u vašem domaćinstvu. Za vaše potpuno zadovoljstvo u mnogogodišnjoj upotrebi, pažljivo pročitajte ove instrukcije i držite ih pri ruci za buduća savjetovanja.

- Ne usisavati oštre, ili čvrste predmete sa Rainbow. Predmete koji, kao igle, ukosnice za vlas, gipsane mrvice i dijelovi olovke mogu uništiti valjak, ili puknuti jedan kaiš.
- **NE STAVLJATI ULJE U MOTOR.** Motor je već i na uvijek podmašćen i hermetički zatvoren.
- Upotrebljavati Električnu četku za tepisone, ili tepihe velike površine.
- **NE SMJE SE UPOTREBLJAVATI ZA GOLI POD, ILI TVRDO DRVO.**
- **Upotrebljavati samo po suhoj površini. Ne smje se upotrebljavati napolju, ili po vlažnim površinama.**

## ELEKTRIČNA SAVITLJIVA CIJEV

### UPOZORENJE:

Ovo crijevo sadrži električne provodnike. Da biste umanjili rizik od električnog udara: ne potapajte u vodu. Ne koristite i ne popravljajte oštećeno crijevo. Koristite samo na tepihu ovlaženom tijekom procesa čišćenja.